



Le nouveau degré de confort^{MD}



Résidentiel électrique
Chauffe-eau hybrides, série
Professional Prestige ProTerra

Les chauffe-eau hybrides électrique-pompe à chaleur Professional *Prestige*^{MD} ProTerra^{MD} sont tout simplement les plus efficaces sur le marché

Efficacité

- Cote énergétique (UEF) atteignant 4,07
- CERTIFICATION ENERGY STAR^{MD}
- Conforme au Title 24 de la Californie (admissible JA13)

Performance

- Génère plus d'eau chaude que la plupart des chauffe-eau électriques standard: 60-87 USG la première heure (selon le modèle)
- Température ambiante admissible: de 2 à 63°C (37-145°F), la pompe à chaleur fonctionne plus de jours par année (Tier 4 selon NEEA)
- Fonctionnement silencieux

Installation facile

- Raccords d'eau supérieurs et latéraux
- Accès aisé à la boîte de jonction électrique
- Peut être ventilé par des conduits
- Remplacement direct d'un chauffe-eau électrique conventionnel

Intégration

- Module électronique: réglage de la température et du mode de fonctionnement
- Alarme sonore pour avis d'entretien
- Interface de contrôle Wi-Fi EcoNet^{MC*} et application mobile gratuite: permet le réglage à distance de la température, du mode vacances ou économie d'énergie et la surveillance de l'ensemble du système de CVCA
- Prêt pour la tarification en fonction de la demande (raccord EcoPort/CTA-2045)
- **Prévention des dégâts d'eau avec le kit optionnel détecteur de fuite et robinet d'arrêt automatique (n° de kit: SP21265A)**

*Connexion Internet haute vitesse Wi-Fi requise.

Modes de fonctionnement

- Économie d'énergie
- Pompe à chaleur
- Demande élevée
- Électrique
- Vacances: 2 à 28 jours ou indéfiniment

Plus...

- Anode de qualité supérieure: prolonge la durée de vie du réservoir
- Tube d'immersion à diffuseur intégré réduisant l'accumulation de sédiments: efficacité supérieure et durée de vie allongée
- Raccords d'eau froide et chaude 3/4 po NPT; raccord de condensation 3/4 po
- Éléments en Incoloy à résistance antigalvanique
- Protection contre l'allumage à sec (brûlage des éléments)
- Filtre à air d'accès facile, au-dessus de l'appareil
- Mousse isolante 2 po sans CFC
- Robinet de vidange en laiton à débit élevé
- Soupape de sûreté T&P préinstallée
- Conception certifiée NSF/ANSI 372 (norme contre le plomb)

limitée

- Garantie limitée de 10 ans sur le réservoir et les pièces

Lire le libellé de garantie résidentielle pour tous les détails

Tous les modèles satisfont ou surpassent les exigences ANSI et sont testés selon les procédures du DOE américain. Nos produits satisfont ou surpassent les exigences d'efficacité énergétique de la NAECA, de la norme 90 de l'ASHRAE, du ICC Code et celles de tous les territoires où ils sont vendus.



Nouveau! Raccords supérieurs et prêts pour la ventilation par conduits

Chauffe-eau hybrides, série Professional *Prestige* ProTerra

Capacité: 40, 50, 65 et 80 USG
208-240 V / monophasé
30 et 15 A
Électrique



Points LEED = 3

Données techniques à la prochaine page.



CONFORT DOMESTIQUE INTÉGRÉ

Données techniques, chauffe-eau hybride-électrique Professional *Prestige*^{MD} ProTerra

DESCRIPTION					REND. ÉNERGIE	CARACTÉRISTIQUES							POIDS À L'EXPÉDITION	
VOLUME NOMINAL USG	VOLUME RÉEL USG	NUMÉRO DE MODÈLE	N° DE VARIANTE	CAPACITÉ CIRCUIT ÉLECTRIQUE (A)	FACTEUR ÉNERG. UNIFORME (UEF)	COMPRESSEUR BTU/H	VOLUME 1RE HEURE GPH	RÉCUPÉRATION GPH ΔT: 90°F	PUISSANCE ÉLÉMENT (W)	PUISSANCE TOTALE (W)	INTENSITÉ MAX. (A)	POIDS NET (LB)	POIDS APPROX. À L'EXP. (LB)	
ProTerra 30 A														
40	36	CPROPH40 T2 RH400-30	702273	30	3,83	4 200	60	27	4 500	5 000	21	166	184	
50	45	CPROPH50 T2 RH400-30	702274	30	3,88	4 200	67	27	4 500	5 000	21	185	203	
65	59	CPROPH65 T2 RH400-30	702275	30	4,05	4 200	76,6	27	4 500	5 000	21	245	289	
80	72	CPROPH80 T2 RH400-30	702277	30	4,07	4 200	87	27	4 500	5 000	21	261	306	
ProTerra 15 A														
40	36	CPROPH40 T2 RH400-15	702313	15	3,45	4 200	46	16	2 250	2 750	12	166	184	
50	45	CPROPH50 T2 RH400-15	702316	15	3,75	4 200	52	16	2 250	2 750	12	185	203	
65	59	CPROPH65 T2 RH400-15	702312	15	3,55	4 200	54	16	2 250	2 750	12	245	289	
80	72	CPROPH80 T2 RH400-15	702314	15	3,70	4 200	67	16	2 250	2 750	12	261	306	

Facteur énergétique uniforme calculé selon les méthodes du DOE américain.
Tous les modèles sont équipés d'une interface Wi-Fi.

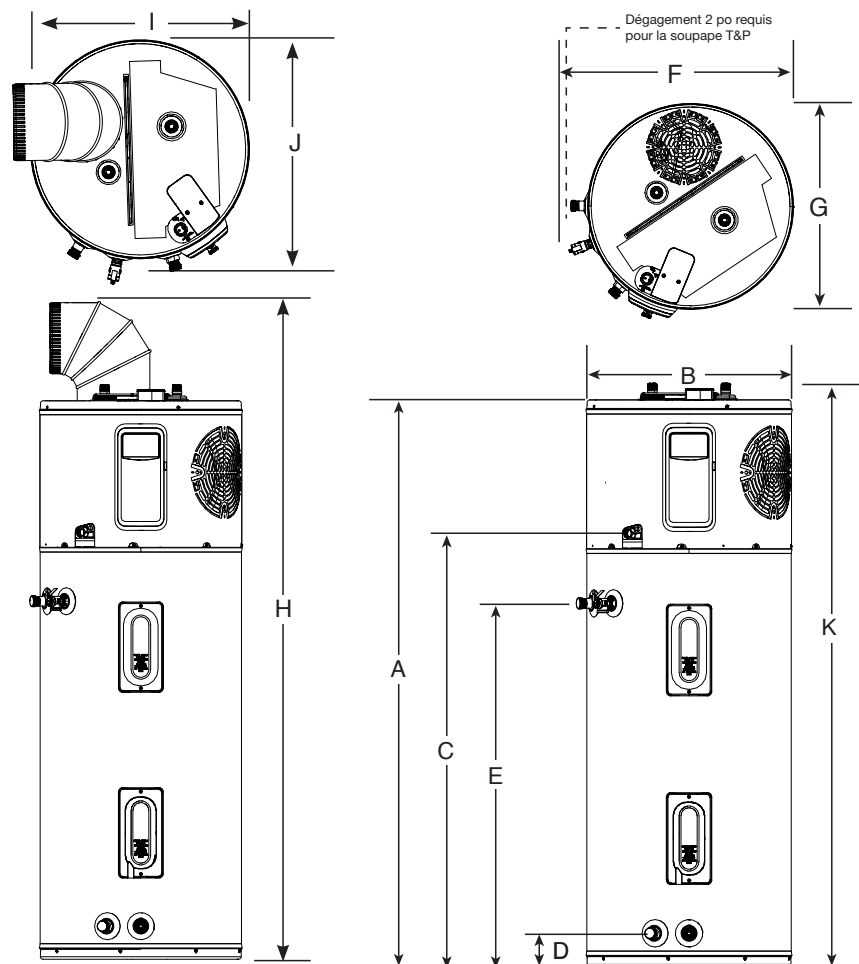

DESCRIPTION		DIMENSIONS (EN POUÇES)										
VOLUME RÉEL USG	N° DE MODÈLE	A	B	C	D	E	F	G	H	I	J	K
40	CPROPH40	62-5/16	20-1/4	47	3-5/8	39-5/8	25-3/8	20-1/2	78-7/8	20-1/4	21-3/4	64-15/16
50	CPROPH50	61-3/4	22-1/4	47	3-5/8	39-5/8	27-3/8	22-1/2	78-5/8	22-1/4	21-3/4	64-3/8
65	CPROPH65	64-3/16	24-1/4	49	3-7/8	42-3/8	29-1/2	24-5/8	81-1/8	24-1/4	25-13/16	66-13/16
80	CPROPH80	74-3/16	24-1/4	59	3-7/8	42-3/8	29-1/2	24-5/8	91	24-1/4	25-11/16	76-13/16

Directives d'installation de chauffe-eau hybride électrique-pompe à chaleur pour maximiser l'efficacité

Chauffe-eau: sans conduits

Taille de la pièce: > 700 pi³ (ex.: 7 pi x 10 pi x 10 pi).
Exigences: aucune ventilation supplémentaire requise.

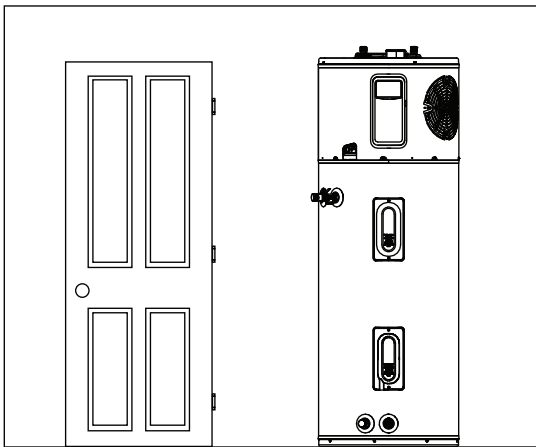

Chauffe-eau: sans conduits

Taille de la pièce: < 700 pi³ (ex.: 7 pi x 10 pi x 10 pi).
Exigences: portes avec lattes sur toute la hauteur OU deux ouvertures à lattes, au haut et au bas de la porte. Voir ci-dessous.

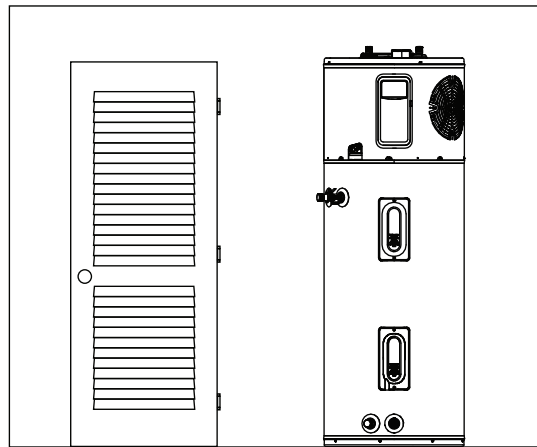

Chauffe-eau: sans conduits

Taille de la pièce: petit placard
Exigences: * Section libre de passage d'air d'au moins 18 po² sous la porte (hauteur d'au moins 3/4 po).
* Les grilles à lattes doivent se situer sur la porte à la même hauteur que l'ouverture d'évacuation du chauffe-eau.
* L'ouverture d'évacuation du chauffe-eau doit être orientée vers la porte, à moins de 305 mm (1 pi) de celle-ci.

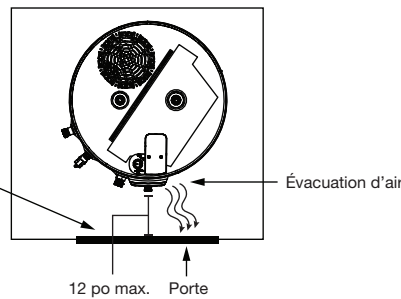
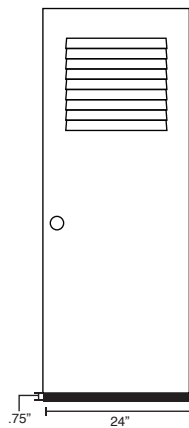

Chauffe-eau: avec conduit d'apport d'air OU d'évacuation

Taille de la pièce: toute taille
Exigences: * Section libre de passage d'air d'au moins 18 po² sous la porte (hauteur d'au moins 3/4 po).

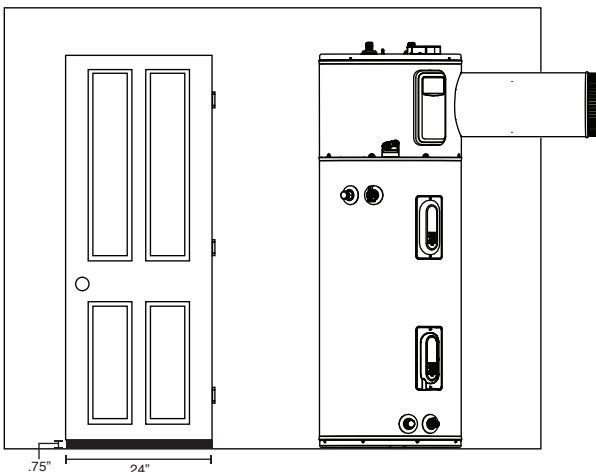

Chauffe-eau: avec conduit d'apport d'air ET d'évacuation

Taille de la pièce: toute taille
Exigences: aucune ventilation supplémentaire requise.

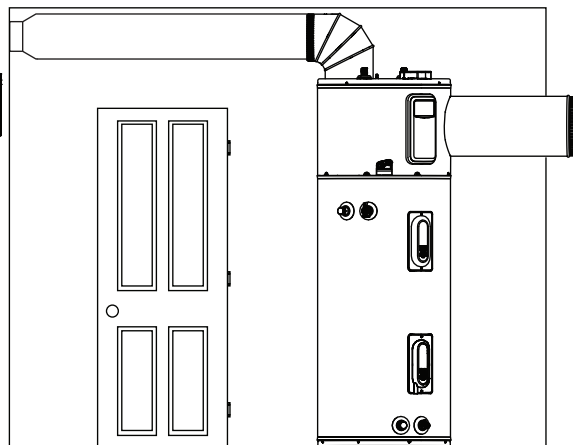

NOTE: le chauffe-eau à pompe à chaleur peut être installé dans une pièce au volume de 450 et 700 pi³, mais son efficacité énergétique et son rendement en seront affectés. L'ampleur de ces réductions n'a pas été évaluée par Rheem Manufacturing, une telle installation n'étant pas recommandée. Si l'appareil doit être installé dans un espace confiné, il est recommandé de prévoir une ouverture de ventilation d'au moins 2,3 pi² pour assurer un taux de renouvellement d'air qui assurera son bon fonctionnement.

Accessoires, chauffe-eau hybrides électrique-pompe à chaleur

N° PIÈCE	DESCRIPTION	UTILISATION
AP19134	Détecteur de fuite	Détection automatique des fuites internes et externes
AS50618A	Robinet d'arrêt automatique	Coupure automatique de l'alimentation en eau
SP20882	Kit d'isolation anti-séisme	Requis par certains codes du bâtiment
SP20883	Kit d'isolation des vibrations	Pour installation sur plancher non-béton.
SP20884	Kit de terminaison certifié UL, dia. 8 po	Termination 8 po, extérieur ou grenier
SP20885	Kit de terminaison certifié UL, dia. 7 po	Termination 7 po, extérieur ou grenier
SP20886	Kit de terminaison certifié UL, dia. 6 po	Termination 6 po, extérieur ou grenier
SP20887	Kit de terminaison certifié UL, dia. 5 po	Termination 5 po, extérieur ou grenier
SP20888	Collier de 8 po pour ventilation flexible	Conduit d'évacuation ext. seulement (sans conduit d'apport d'air)
SP20889	Kit de conduit flexible 8 po, 25 pi (7,6 m)	Longueur maximale de 25 pi (7,6 m)
SP20890	Kit de coude rigide 8 po	Installation dans un espace confiné
KIT OPTIONNEL		
SP21265A	Kit - Ensemble de robinet d'arrêt automatique	Ajout d'un détecteur de fuites, d'un robinet d'arrêt automatique et d'un ensemble de câbles SOV atteignant le dessus du chauffe-eau

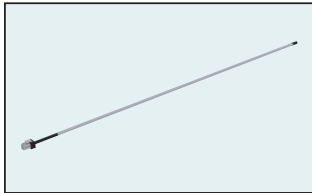

Détecteur de fuite



Robinet d'arrêt automatique

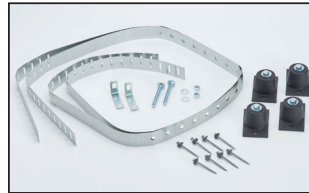

Kit d'isolation anti-séisme

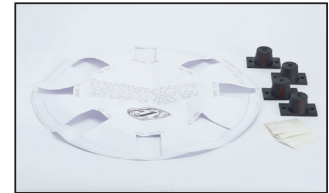

Kit d'isolation des vibrations

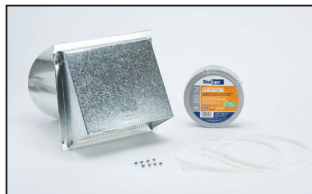
 Kit de terminaison certifié UL,
 dia. 8 po

 Kit de terminaison certifié UL,
 dia. 7 po

 Kit de terminaison certifié UL,
 dia. 6 po

 Kit de terminaison certifié UL,
 dia. 5 po

 Collier de 8 po pour ventilation
 flexible

 Kit de conduit flexible 8 po, 25 pi
 (7,6 m)

Kit de coude rigide 8 po

KIT OPTIONNEL (modèles ProTerra sans LeakGuard) – Inclut détecteur de fuite et un robinet d'arrêt pour protéger contre les dégâts d'eau

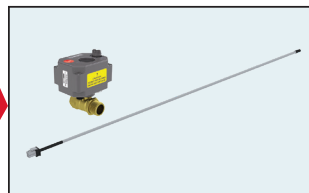
 Détecteur de fuite et robinet d'arrêt
 automatique

Conformément à sa politique d'amélioration continue, Rheem se réserve le droit de modifier ses produits sans préavis.